

Gebrauchsanweisung

Zigarrenklimaschrank

Seite 2



Vielen Dank für Ihr Vertrauen.

Herzlich Glückwunsch zum Kauf dieses Zigarrenklimaschranks. Sie haben sich mit diesem Produkt, welches durch perfekten Bedienkomfort, beispielhafte Zuverlässigkeit und hochwertige Qualität überzeugt, für ein Gerät der Spitzenklasse entschieden.

Optimale Luftfeuchtigkeit und optimale Temperatur sind oberste Priorität.

Beste Humidore müssen eine gleichmäßige konstante relative Luftfeuchtigkeit im Innenbehälter garantieren. Experten betonen in diesem Zusammenhang eine relative Luftfeuchtigkeit von 68-75 % bei gleichzeitiger Innenraum-Temperatur von 16-20 °C. Bei diesen klimatischen Voraussetzungen entfalten sich die typischen Aromen einer Zigarre, das gleichmäßige Abbrennen der Zigarre wird unterstützt und dadurch der Genuss des Zigarrenverzehrns sowie der Geschmack gesteigert. Der Liebherr Zigarrenklimaschrank gewährleistet eine konstante regelbare Luftfeuchtigkeit und eine konstante regelbare Temperatur - und das unabhängig voneinander.

Natürlich spanisches Zedernholz.

Im Liebherr Zigarrenklimaschrank wird für die Innenausstattung spanisches Zedernholz verwendet. Für die Holzborde und Präsentationsboxen findet dieses hochwertige Holz seinen Einsatz. Die Gründe für spanisches Zedernholz sind einmal die Gewährleistung für ein gleichmäßiges Klima im Innenbehälter, die Unterstützung des Reifeprozesses der Zigarren sowie die herausragende Wirkung auf die einmalige Würze der hochklassigen Zigarren.



Inhalt

	Seite
Aufstellen	4
Einsatzbereich des Gerätes	4
Gerätemaße	4
Elektrischer Anschluss	5
Bedien- und Kontrollelemente	5
Inbetriebnahme	6
Temperatur einstellen	6
Luftfeuchtigkeit einstellen	7
Beleuchtung	7
Tonwarner	8
Kontrollelemente	8
Einstellmodus	9
Ausstattung	11
Ausstattungsvarianten	12
Reinigen	14
Störung	15
Sicherheits- und Warnhinweise	16
Entsorgungshinweis	17
Wandmontage	17
Außer Betrieb setzen	17

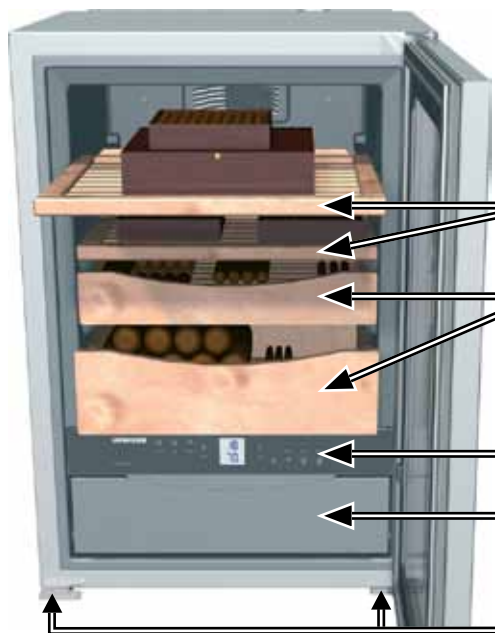
Geräte- und Ausstattungsübersicht**Hinweis**

Das Typenschild befindet sich an der Rückseite des Gerätes.

Auszugborde zur Lagerung von Zigarren in Behältern

Präsentationsboxen zur Einzella-
gerung von Zigarren

Bedien- und Kontrollelemente

Wasserbehälter hinter der
Frontklappe

Stellfüße

Aufstellen

- Vermeiden Sie Standorte im Bereich direkter Sonnenbestrahlung neben Herd, Heizung und dergleichen.
- Der Boden am Standort soll waagrecht und eben sein. Unebenheiten über die Stellfüße ausgleichen.
- Lüftungsöffnungen bzw. -gitter nicht abdecken. →
- Der Aufstellungsraum Ihres Gerätes muss laut der Norm EN 378 pro 8 g Kältemittelfüllmenge R 600a ein Volumen von 1 m³ aufweisen, damit im Falle einer Leckage des Kältemittelkreislaufes kein zündfähiges Gas-Luft-Gemisch im Aufstellungsraum des Gerätes entstehen kann. Die Angabe der Kältemittelmenge finden Sie auf dem Typenschild.
- Das Gerät ist je nach Klima-Klasse für den Betrieb bei begrenzten Umgebungstemperaturen ausgelegt. Sie sollen nicht unter- oder überschritten werden!
Das Gerät hat nachfolgend angeführte Klima-Klasse: N = +16° bis +32 °C
- Werden zwei Geräte nebeneinander aufgestellt, muss ein Abstand von 50 mm belassen werden, da sich sonst im Zwischenraum Kondenswasser bildet.

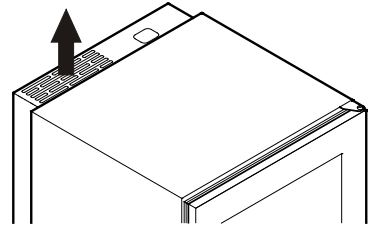

Luftfeuchtigkeit am Aufstellort

Um eine einwandfreie Funktion des Gerätes zu gewährleisten, darf die Luftfeuchtigkeit am Aufstellort maximal 80 % betragen. Bei höherer Luftfeuchtigkeit kommt es zu Fehlermeldungen der elektronischen Steuerung.

Einsatzbereich des Gerätes

Das Gerät eignet sich ausschließlich zum Lagern von Zigarren.

Das Gerät ist nicht geeignet für die Lagerung und Kühlung von Medikamenten, Blutplasma, Laborpräparaten oder ähnlichen der Medizinprodukt-richtlinie 2007/47/EG zu Grunde liegenden Stoffe und Produkte.

Eine missbräuchliche Verwendung des Gerätes kann zu Schädigungen an der eingelagerten Ware oder deren Verderb führen.

Im Weiteren ist das Gerät nicht geeignet für den Betrieb in explosionsgefährdeten Bereichen.

Gerätemaße

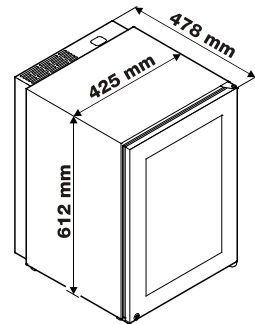

Elektrischer Anschluss

Das Gerät nur mit **Wechselstrom** betreiben. Die zulässige **Spannung** und **Frequenz** ist am Typenschild aufgedruckt.

Die Steckdose muss vorschrittmäßig geerdet und elektrisch abgesichert sein. Der Auslösestrom der Sicherung muss zwischen 10 A und 16 A liegen.

Die Steckdose darf sich nicht hinter dem Gerät befinden und muss leicht erreichbar sein.

Das Gerät nicht über Verlängerungskabel oder Verteilersteckdosen anschließen.

Keine Inselwechselrichter (Umwandeln von Gleichstrom in Wechsel- bzw. Drehstrom) oder Energiesparstecker verwenden. Beschädigungsgefahr für die Elektronik!

Bedien- und Kontrollelemente

Die Elektronik hat die "**Kapazitive Tastentechnologie**".

Jede Funktion kann durch Berührung des jeweiligen Symbols aktiviert werden.

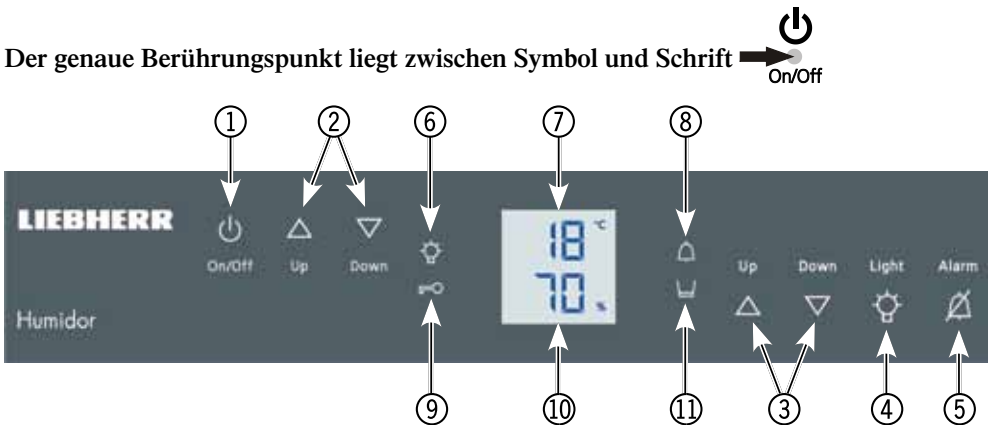

- | | |
|---|---|
| ① Gerät EIN/AUS | ⑦ Temperaturanzeige |
| ② Temperatureinstelltagen (Einstellen der Innentemperatur) | ⑧ Alarm-LED (blinkt bei unzulässigen Betriebszuständen) |
| ③ Luftfeuchtigkeitseinstelltagen (Einstellen der Luftfeuchtigkeit im Innenraum) | ⑨ Kindersicherung-LED |
| ④ Innenbeleuchtung EIN/AUS | ⑩ Luftfeuchtigkeitsanzeige |
| ⑤ Alarm stummschalten | ⑪ LED Wasserbehälter auffüllen |
| ⑥ Innenbeleuchtung Ein LED | |

Inbetriebnahme

Bevor das Gerät eingeschaltet wird, den Wasserbehälter mit 1 Liter destilliertem Wasser befüllen.

Es darf ausschließlich destilliertes Wasser verwendet werden!

Frontklappe ganz nach unten klappen und bei Bedarf bis auf Anschlag in das Gerät einschieben. Wasserbehälter leicht anheben, herausziehen und befüllen.

Anschließend den Wasserbehälter wieder bis auf Anschlag einschieben. Die Frontklappe bis auf Anschlag herausziehen und 90° nach oben klappen.

Einschalten

Taste On/Off drücken, die Anzeige im Display blinkt.

Das Gerät benötigt nun 24 Stunden um das für Zigarrenlagerung erforderliche Klima (Temperatur, Luftfeuchtigkeit) zu erreichen.

Die Werkseinstellung ist +18 °C Temperatur und 70 % Luftfeuchtigkeit.

Ausschalten

Taste On/Off für 3 Sekunden drücken, die Anzeige im Display erlischt.



Temperatur einstellen

Temperatur senken/kälter

Taste Down drücken.

Temperatur erhöhen/wärmer

Taste Up drücken.

- Während des Einstellens blinkt der Einstellwert.

- Ca. 5 sec nach dem letzten Tastendruck wird die tatsächliche Temperatur im Innenraum angezeigt. Die Temperatur ist einstellbar von +16 °C bis +20 °C



Luftfeuchtigkeit einstellen

Luftfeuchtigkeit senken

Taste **Down** drücken.

Luftfeuchtigkeit erhöhen

Taste **Up** drücken.

- Während des Einstellens blinkt der Einstellwert.

- Ca. 5 sec nach dem letzten Tastendruck wird die tatsächliche Luftfeuchtigkeit im Innenraum angezeigt.

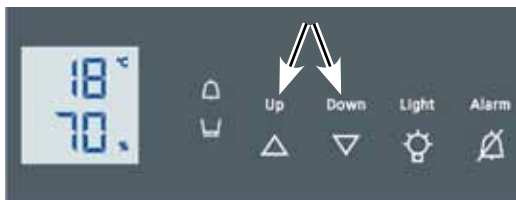

Die Luftfeuchtigkeit ist einstellbar von 68 % bis 75 %.

Eine sehr genaue Messung der Luftfeuchtigkeit erfordert eine aufwendige Sensorik wie sie in Ihrem Gerät integriert ist. Eigenständige Messungen mit Hygrometern können zu Feuchtigkeitswerten führen, die von der Anzeige des Humidors abweichen. Dies kann die Folge ungenauer Messtechnik oder der Positionierung des Sensors im Gerät sein.

Türöffnungen oder das Einlagern frischer Zigarren beeinflussen die Feuchtigkeit im Gerät. Auch dadurch kann es zu Abweichungen der Luftfeuchtigkeitsanzeige vom eingestellten Sollwert kommen ohne dass eine Störung am Gerät vorliegt!

Beleuchtung

Die Beleuchtung ist im Rahmen der Tür integriert und kann durch Drücken der Taste **Light** ein und ausgeschaltet werden.

Die LED  leuchtet, wenn die Beleuchtung eingeschaltet ist.



Weiters kann die Helligkeit der Beleuchtung verändert werden.

- Taste **Light** gedrückt halten und gleichzeitig mittels der Luftfeuchtigkeitseinstell Tasten heller oder dunkler stellen.

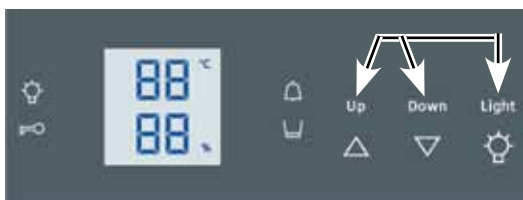

Tonwarner

Der Tonwarner ertönt bei unzulässigen Betriebszuständen.

Er ertönt immer, wenn die Tür länger als 60 sec. geöffnet ist.

Er ertönt, wenn es im Innenraum zu kalt bzw. zu warm oder die Luftfeuchtigkeit zu hoch oder zu niedrig ist.

Gleichzeitig blinkt die jeweilige Anzeige. Die LED  leuchtet.

Der Ton verstummt durch Drücken der Taste **Alarm**.



Kontrollelemente

 LED leuchtet, wenn die Beleuchtung eingeschaltet ist.

 LED leuchtet, wenn die Kindersicherung aktiviert ist.

 LED blinkt, wenn Temperatur oder Luftfeuchtigkeit im Innenraum zu hoch oder zu tief ist.

 LED leuchtet, wenn der Wasserbehälter aufzufüllen ist.



Achtung!

Dieser Alarm erscheint bereits bei einer Restwassermenge von 400 ml (ein einwandfreier Betrieb von 6 Wochen ist noch gewährleistet). Beim Nachfüllen müssen Verunreinigungen wie z. B. Zigarrenblätter aus dem Wasserbehälter entfernt werden.

Sollte die Verunreinigung zu stark sein, muss der Wasserbehälter gereinigt und neu befüllt werden.

Einstellmodus

Im Einstellmodus können folgende Funktionen aktiviert werden.

 = Kindersicherung



 = Displayhelligkeit

= Kindersicherung



Die Kindersicherung verhindert ein versehentliches Abschalten des Gerätes.

Kindersicherung aktivieren

- Einstellmodus durch Drücken der Taste  für 5 Sekunden aktivieren.

- Das Display zeigt  

- Taste  drücken.

- Das Display zeigt  



- Taste  erneut drücken.

- Das Symbol  leuchtet, die Kindersicherung ist aktiviert.



- Verlassen des Einstellmodus durch Drücken des Taste 

Kindersicherung deaktivieren

- Einstellmodus durch Drücken der Taste  für 5 Sekunden aktivieren.

- Das Display zeigt  

- Taste  drücken.

- Das Display zeigt  



- Taste  erneut drücken.

- Das Symbol  erlischt, die Kindersicherung ist deaktiviert.

- Verlassen des Einstellmodus durch Drücken der Taste 

h = Displayhelligkeit

Einstellen der Displayhelligkeit

- Einstellmodus durch Drücken der Taste  für 5 Sekunden aktivieren.
- Taste  drücken, bis h im Display erscheint.
- Taste  drücken



- Das Display zeigt



- Tasten   drücken und von

h 0 = minimale Helligkeit bis

h 5 = maximale Helligkeit wählen.

- Beim gewünschten Wert die Taste  drücken.
- Verlassen des Einstellmodus durch Drücken der Taste 
On/Off
- Tür schließen, nach ca. 1 Minute wird die neue Einstellung aktiviert.

Ausstattung

Luftaustausch durch Aktivkohlefilter

Im oberen Bereich der Schrankrückwand ist zur Gewährleistung eines qualitativ optimalen Luftdurchsatzes ein Aktivkohlefilter angebracht.

Wir empfehlen den jährlichen Tausch des abgebildeten Filters, den Sie über Ihren Fachhändler bestellen können.

Filter auswechseln:

Mit einem kleinen Schraubenzieher an den Aussparungen rechts oder links lockern. Anschließend kann der Filter herausgezogen werden.

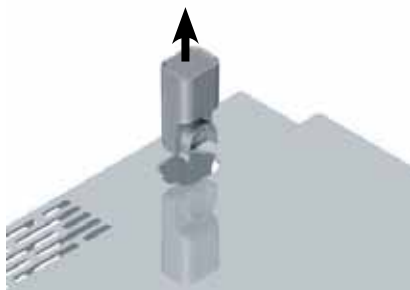

Borde aus spanischem Zedernholz

In den Präsentationsboxen können Zigarren einzeln gelagert werden.

Die anderen Borde dienen zur Lagerung von Zigarren in verschiedenen Behältern oder Kisten.

Die Borde sind mit einem Auszugstop versehen und können 100 mm nach vorne herausgezogen werden.

Zum Entnehmen ganz herausziehen, vorne leicht anheben und entnehmen. Dazu muss die Tür mindestens 90° geöffnet sein.

Hinweis: Um eine einwandfreie Gerätefunktion zu gewährleisten, müssen mindestens zwei Zederroste oder Präsentationsboxen im Gerät sein. Oberhalb des Bedienbordes muss ein Rost oder eine Präsentationsbox eingeschoben sein.



Ausstattungsvarianten

Die folgenden Bilder beschreiben den unterschiedlichen Gebrauch der Ausstattung für eine optimale Lagerung der Zigarren.

Variante 1

(Auslieferungszustand)

Zur Lagerung vieler einzelner Zigarren in den Präsentationsboxen sowie kleiner Zigarrenkisten auf den Rosten.



Variante 2

(obersten Rost entfernen)

Zur Lagerung von größeren Zigarrenkisten geeignet.



Variante 3

(beide Präsentationsboxen entfernen)

Zur ausschließlichen Lagerung von größeren Zigarrenkisten geeignet (siehe Abbildung).



Wichtige Hinweise!

1. Um die Luftfeuchtigkeit konstant zu halten, müssen mindestens zwei Auszugborde oder Präsentationsboxen im Gerät sein
2. Um eine ausreichende Luftzirkulation zu gewährleisten, muss oberhalb des Bedienbordes ein Auszugbord oder eine Präsentationsbox eingeschoben sein.
3. Auf den Auszugborden dürfen ausschließlich Zigarrenkisten gelagert werden (keine einzelnen Zigarren)!

Reinigen

Vor dem Reinigen grundsätzlich das Gerät außer Betrieb setzen. Netzstecker ziehen oder die vorgeschaltete Sicherung auslösen bzw. herausschrauben.

- Alle eingelagerten Zigarren entnehmen und entsprechend zwischenlagern.
- Alle Borde und Präsentationsboxen entnehmen.
- Innenraum, Türdichtung und Glasfläche innen ausschließlich mit einem sauberen, feuchten Tuch reinigen.

Achtung! Es dürfen keine Reinigungsmittel oder andere geruchsabgebende Stoffe verwendet werden.

- Die Außenflächen nur bei geschlossener Tür reinigen. Es muss darauf geachtet werden, dass kein Geruch von Reiniger in den Innenraum dringt.
- Seitenwände und Türoberflächen ausschließlich mit einem sauberen, weichen, bei Bedarf leicht befeuchteten Tuch (Wasser + Spülmittel) reinigen. Optional kann auch ein Microfasertuch verwendet werden.
- Frontklappe nach unten klappen und Wasserbehälter wie in Abbildung leicht anheben und ganz herausziehen.

Diese Schale kann mit Wasser und Spülmittel von Hand oder in der Geschirrspülmaschine gereinigt werden. Wichtig ist jedoch, dass die Schale nach der Reinigung mit klarem Wasser reichlich gespült wird.

- Innenraum und Wasserbehälter mit einem sauberen Tuch gut trocknen und wieder in das Gerät einschieben.
- Gerät wieder in Betrieb nehmen und Zigarren einlagern.
- Das Typenschild an der Geräterückseite nicht beschädigen - es ist wichtig für den Kundendienst.



Störung

Sollte während des Betriebs eine Störung auftreten, bitte prüfen, ob nicht ein Bedienungsfehler vorliegt. In diesem Fall müssten Ihnen auch während der Garantiezeit die anfallenden Kosten berechnet werden.

Folgende Störungen können Sie selbst beheben:

- **Das Gerät arbeitet nicht:** Prüfen Sie
 - ob der Netzstecker richtig in der Steckdose sitzt bzw.
 - ob die Sicherung der Steckdose in Ordnung ist.
- **Die Geräusche sind zu laut:** Prüfen Sie
 - ob das Gerät fest auf dem Boden steht.

Beachten Sie bitte, dass Strömungsgeräusche im Kältekreislauf und Ventilatorgeräusche nicht zu vermeiden sind. Der Ventilator im Innenraum läuft permanent.
- **Die Temperatur im Gerät ist zu warm:** Prüfen Sie
 - die Einstellung nach Abschnitt **Temperatur einstellen**,
 - die Be- und Entlüftung des Gerätes,
 - ob der Aufstellungsort zu dicht an einer Wärmequelle liegt.
- **Die Luftfeuchtigkeit im Gerät ist zu niedrig:** Prüfen Sie
 - ob der Wasserbehälter befüllt ist.
- **Die Luftfeuchtigkeit im Gerät ist zu hoch:** Prüfen Sie
 - ob der Wasserbehälter bis auf Anschlag eingeschoben ist,
 - ob die Dichtung sauber an der Wasserschale anliegt. Dies können Sie durch einen Blick von vorne kontrollieren. Sollte die Dichtung nicht sauber anliegen, dann entnehmen Sie den Wasserbehälter und schieben diesen anschließend nochmals in das Gerät.
 - Wenn die Luftfeuchtigkeit zu hoch angestiegen ist, deutet dies auf einen Defekt hin. Den Kundendienst kontaktieren und als Sofortmaßnahme die Tür öffnen, bis die Anzeige einen normalen Wert anzeigt.
- **Wasserstandsalarm leuchtet trotz gefülltem Wasserbehälter:** Prüfen Sie
 - die Freigängigkeit des Schwimmers im Wasserbehälter. Einfach mit einem spitzen Gegenstand bewegen.

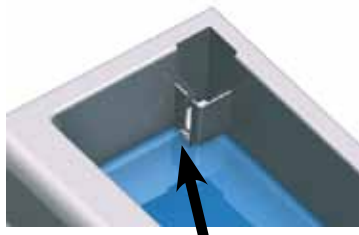

Wenn keine der o. g. Ursachen vorliegt und Sie die Störung nicht selbst beseitigen konnten, wenden Sie sich bitte an die nächste Kundendienststelle.

Teilen Sie **Gerätebezeichnung** ①, **Service-** ② und **Serialnummer** ③ des Typenschildes mit.

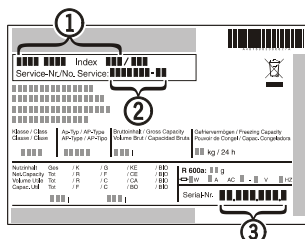

Sicherheits- und Warnhinweise

- Um Personen- und Sachschäden zu vermeiden, sollte das Gerät von zwei Personen ausgepackt und aufgestellt werden.
- Bei Schäden am Gerät umgehend - vor dem Anschließen - beim Lieferanten rückfragen.
- Zur Gewährleistung eines sicheren Betriebes Gerät nur nach Angaben der Gebrauchsanleitung montieren und anschließen.
- Im Fehlerfall Gerät vom Netz trennen. Netzstecker ziehen oder Sicherung auslösen bzw. herausdrehen.
- Nicht am Anschlusskabel, sondern am Stecker ziehen, um das Gerät vom Netz zu trennen.
- **Reparaturen und Eingriffe an dem Gerät nur vom Kundendienst ausführen lassen, sonst können erhebliche Gefahren für den Benutzer entstehen. Gleiches gilt für das Wechseln der Netzanschlussleitung.**
- Sockel, Schubfächer, Türen usw. nicht als Trittbrett oder zum Aufstützen missbrauchen.
- Dieses Gerät kann von Kindern ab 8 Jahren und darüber sowie von Personen mit verringerten physischen, sensorischen oder mentalen Fähigkeiten oder Mangel an Erfahrung und Wissen benutzt werden, wenn sie beaufsichtigt oder bezüglich des sicheren Gebrauchs des Gerätes unterwiesen wurden und die daraus resultierenden Gefahren verstehen. Kinder dürfen nicht mit dem Gerät spielen. Reinigung und Benutzer-Wartung dürfen nicht von Kindern ohne Beaufsichtigung durchgeführt werden.
- **Schlüssel bei abschließbaren Geräten nicht in der Nähe des Gerätes sowie in der Reichweite von Kindern aufbewahren.**
- Keine elektrischen Geräte innerhalb des Gerätes benutzen.
- Rohrleitungen des Kältekreislaufs nicht beschädigen.
- Im Geräteinnenraum nicht mit offenem Feuer oder Zündquellen hantieren. Beim Transport und beim Reinigen des Gerätes darauf achten, dass der Kältekreislauf nicht beschädigt wird. Bei Beschädigungen Zündquellen fernhalten und den Raum gut durchlüften.

Das Gerät entspricht den einschlägigen Sicherheitsbestimmungen sowie den EG-Richtlinien 2004/108/EG und 2006/95/EG.

Entsorgungshinweis

Das Gerät enthält wertvolle Materialien und ist einer vom unsortierten Siedlungsabfall getrennten Erfassung zuzuführen. Die Entsorgung von ausgedienten Geräten muss fach- und sachgerecht nach den örtlich geltenden Vorschriften und Gesetzen erfolgen.



Das ausgediente Gerät beim Abtransport am Kältekreislauf nicht beschädigen, damit das enthaltene Kältemittel (Angaben auf dem Typenschild) und das Öl nicht unkontrolliert entweichen können.

- Gerät unbrauchbar machen.
- Netzstecker ziehen.
- Anschlusskabel durchtrennen.

WARNUNG

Erstickungsgefahr durch Verpackungsmaterial und Folien! Kinder nicht mit Verpackungsmaterial spielen lassen. Das Verpackungsmaterial zu einer offiziellen Sammelstelle bringen.

Wandmontage

Das Gerät kann an die Wand montiert werden. Hierzu sind an der Rückseite oben zwei Öffnungen angebracht.

Die Wand und die Befestigungsteile müssen so ausgelegt sein, dass sie dem Gewicht des voll beladenen Gerätes standhalten. Das Gewicht des unbeladenen Gerätes beträgt 31 kg.

Wichtig!

Um eine ausreichende Entlüftung über die Lüftungsschlitze zu gewährleisten müssen die vier Wandabstandhalter montiert werden.

Dies gilt sowohl bei Wandmontage als auch bei normaler Aufstellung zur Wand.

Abstandhalter einfach in die vorgesehenen Öffnungen einstecken.

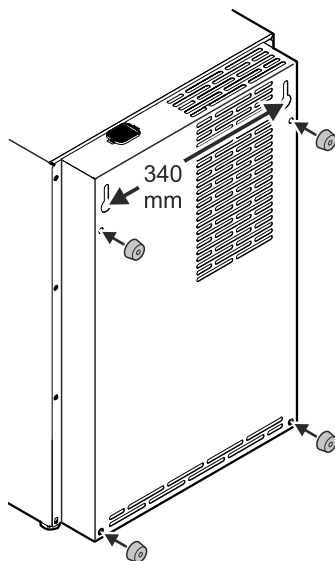

Außer Betrieb setzen

Wenn das Gerät längere Zeit außer Betrieb gesetzt wird: Gerät ausschalten, Netzstecker ziehen oder die vorgeschalteten Sicherungen auslösen bzw. herausschrauben. Gerät reinigen und die Tür geöffnet lassen, um Geruchsbildung zu vermeiden.